



Highest Ideas Products

USER'S MANUAL

คู่มือการใช้งาน

Standalone Fingerprint
Time Attendance Color Screen System

HIP **S** Series



CMI683S



www.hip-servicecenter.com
www.hipcare.net



THE BEST
SECURITY SOLUTION



ขอสงวนสิทธิ์ในการเปลี่ยนแปลงรายละเอียดทั้งหมดโดย HIP GLOBAL Co.,Ltd

คู่มือการใช้งาน

Fingerprint Time & Attendance

HIP S Series

MODEL : **CMi683S**



ขอสงวนสิทธิ์ในการเปลี่ยนแปลงรายละเอียดทั้งหมดโดยไม่ต้องแจ้งให้ทราบล่วงหน้าโดย บริษัท เช บี ซี โกลบอล จำกัด.



THE BEST SECURITY SOLUTION



สารบัญ

ข้อมูลเบื้องต้น	4
ผู้ใช้งานควรรู้	4
1.1 สภาพแวดล้อมในการใช้งาน.....	4
1.2 ความรู้เกี่ยวกับโปรแกรม	4
แนะนำขั้นตอนการใช้งาน	5
เริ่มต้นการใช้งาน	5
คู่มือการใช้งานเบื้องต้น	6
วิธีการเก็บลายนิ้วมือ	7
รูปแบบการเชื่อมต่ออุปกรณ์	8
ข้อมูลทางเทคนิค (Technical Specification).....	8
การใช้งานเบื้องต้น.....	9
วิธีการตั้งค่าวันที่ เวลา ที่ตัวเครื่องสแกน CMI-683S.....	9
การบันทึกผู้ใช้.....	10
การเปลี่ยนหรือกำหนดสิทธิ์ผู้ใช้งาน.....	12
การสำรองลายนิ้วมือ (กรณีมี ID ที่เก็บบันทึกข้อมูลอยู่แล้ว).....	14
การสำรองรหัสผ่าน (กรณีมี ID ที่เก็บบันทึกข้อมูลอยู่แล้ว).....	16
การสำรองบัตร (กรณีมี ID ที่เก็บบันทึกข้อมูลอยู่แล้ว).....	17
การลบผู้ใช้.....	19
การดาวน์โหลดข้อมูลผู้ใช้ผ่าน Flash Drive.....	21
การอัปโหลดข้อมูลผู้ใช้ผ่าน Flash Drive.....	22
การดึง Log เวลาการสแกนผ่าน Flash Drive เพื่อนำเข้าโปรแกรม Premium Time	23
การลบข้อมูลบันทึกเวลา.....	24
การลบข้อมูลทั้งหมด.....	25
การตั้งค่าการเชื่อมต่อเพื่อการดึงข้อมูลผ่านทางระบบ LAN.....	26
การต่ออุปกรณ์ LOCK กับเครื่องสแกน CMI-683S.....	28

ข้อมูลเบื้องต้น

CMI-683S เครื่องบันทึกเวลาด้วยลายนิ้วมือ มาพร้อมการรองรับลายนิ้วมือ สูงสุดถึง 10,000 นิ้ว และสามารถบันทึกข้อมูลการบันทึกเวลาสแกนได้สูงสุด 160,000 แสดงผลจอสีขนาดใหญ่กว้าง 2.8 นิ้ว ง่ายในการตั้งค่าต่าง ๆ ทำงานสะดวก ง่ายขาย ด้วยเมนูภาษาไทยและเมนูภาษาอังกฤษ พร้อมเมนูรูปภาพไอคอนเข้าใจง่าย พร้อมสามารถตั้งค่าในการเพิ่มระบบการรักษาความปลอดภัยมากยิ่งขึ้นด้วยระบบที่ใช้ควบคู่กัน เช่น ลายนิ้วมือพร้อมรหัส หรือจะรักษาความปลอดภัยมากยิ่งขึ้น เช่น ใช้ลายนิ้วมือ รหัส และการ์ดร่วมด้วย

CMI-683S มาพร้อมหัวอ่านเป็นแบบกระจกแข็งแรงทนทานต่อรอยขีดข่วนต่าง ๆ อ่านด้วยความเร็วไม่น้อยกว่า 0.5 วินาที แสดงภาพลายนิ้วมือเวลาว่างเพื่อตรวจสอบคุณภาพพวงนิ้วมือได้อย่างชัดเจน รองรับการเชื่อมต่อ TCP/IP ,USB , U-Disk Download

ผู้ใช้งานควรรู้

เรียนผู้ใช้งานทุกท่าน เริ่มแรกต้องขอขอบคุณทุกท่านที่ซื้อผลิตภัณฑ์ของบริษัทเรา กรุณาอ่านคู่มือเล่มนี้อย่างละเอียดก่อนใช้งานเครื่อง จะช่วยในการใช้เครื่องอย่างมีประสิทธิภาพและง่ายขึ้น

1 สภาพแวดล้อมในการใช้งาน

- ติดตั้งเครื่องโดยหลีกเลี่ยงแสงแดดจัด แดดจัดมีผลเสียต่อการสแกนลายนิ้วมือ
- อุณหภูมิการใช้งานเครื่องต้องอยู่ใน 0°C-45°C กรณีจำเป็นต้องใช้ในกลางแจ้ง แนะนำให้ร่มกันแดดหรือกล่องเพื่อป้องกันแสงแดด

2. ความรู้เกี่ยวกับโปรแกรม

- ระบบของเครื่องแบ่งเป็น 2 ส่วน เครื่องสแกนลายนิ้วมือและซอฟต์แวร์ เครื่องสแกนลายนิ้วมือนี้ใช้สำหรับบันทึกลายนิ้วมือ และเวลาทำงานของพนักงาน ซอฟต์แวร์ใช้สำหรับบันทึกข้อมูลของเครื่องและจัดการข้อมูลเหล่านี้เป็นรายงานต่างๆตามการตั้งค่าของผู้ใช้
- วิธีการสื่อสารระหว่างเครื่องสแกนรอยนิ้วมือและคอมพิวเตอร์ที่ติดตั้งซอฟต์แวร์สแกนลายนิ้วมือมีดังนี้ USB TCP/IP และ Flash Drive

แนะนำขั้นตอนการใช้งาน

เครื่องสแกนนิ้วมือ Finger Print ที่ถูกออกแบบมาเพื่อให้ใช้สำหรับ บริษัท เพื่อจัดการเปลี่ยนแปลง กำหนดการ เวลาการทำงานของพนักงานใช้งานง่ายและสะดวก ในการดำเนินงาน

ข้อมูลของผู้ใช้สามารถป้อนข้อมูลจาก เป็นพิมพ์ที่ ตัวอุปกรณ์ หรือ คุณสามารถDownload จาก (“Flash Drive”) โดยแก้ไขข้อมูลผู้ใช้จากคอมพิวเตอร์ หรือ เชื่อมต่อ LAN(Local Area Network),WAN(Wide Area Network), Internet / DNS ซึ่งระบบสามารถรองรับการใช้งาน

Step 1: ทำการติดตั้งอุปกรณ์ Finger Scan และ ต่อแหล่งจ่ายไฟ Power ให้กับอุปกรณ์

Step 2: ทำการตรวจสอบเวลาที่ตัวเครื่อง Finger Scan ให้ถูกต้องก่อนการเริ่มใช้งาน

Step 3: ทำการลงทะเบียนผู้ใช้ด้วย ลายนิ้วมือ, บัตร ID Card หรือ ตั้งค่ารหัสผ่าน เพื่อกำหนดสิทธิ์การใช้งาน



เริ่มต้นการใช้งาน

เริ่มต้นการใช้งานหน้าจอและเมนูหลัก

สถานการณ์การใช้งาน : ด้านหน้าของอุปกรณ์จะแสดงสถานะจะถูกปิดอยู่ เมื่อทำการสแกนหรือกดปุ่มเมนู ก็จะปรากฏหน้าจอหลัก หลังจากระบุข้อมูลพนักงานจะปรากฏ วันและเวลา อุปกรณ์จะแสดงเวลาปัจจุบันหากเวลาไม่ตรง กดเมนูการตั้งค่า เพื่อตั้งวันที่และเวลา การเริ่มต้นใช้งานเครื่องสแกน จำเป็นต้องมีการตั้งค่า รูปแบบวันที่เวลาที่ถูกต้อง หากมีการตั้งวันที่เวลาผิดจะทำการ ดึง Log เวลาการสแกนเป็นเวลาที่ไม่ติดไปด้วย ดังนั้นจึงควรตั้งวันที่ เวลาเป็นรูปแบบที่ถูกต้องก่อนการใช้งานเครื่องสแกนทุกครั้ง

คู่มือการใช้งานเบื้องต้น

ESC: ยกเลิกออกจากหน้าการตั้งค่า

MENU: เข้าสู่การเมนูการใช้งาน (หลังจากเข้าสู่เมนูสามารถ ใช้ปุ่ม “Backspace” เพื่อเลื่อนหรือเว้นวรรคตัวอักษรหรือตัวเลข)

OK: ยืนยันการตั้งค่า

#: ใช้สำหรับ เปิด/ปิด เครื่อง , เปลี่ยนภาษาอังกฤษ ตัวพิมพ์ เล็ก / ใหญ่ และ ตัวเลข

▲: ปรับ (Cursors) เลื่อนขึ้น

▼: ปรับ (Cursors) เลื่อนลง

0...9: ใช้สำหรับการเลือกตัวอักษร ABC / ตัวเลข และ การเลือกเมนู

เมื่อเข้าสู่หน้าต่างที่ต้องการคือตัวอักษรสามารถกด “#” เพื่อเลือกวิธีการป้อนข้อมูลเปลี่ยนภาษาอังกฤษ และ ตัวเลข

ESC	Exit or cancel the current settings	1	2 ABC	3 DEF	ESC
MENU ←	Enter the menu(Editing mode Backspace)	4 GHI	5 JKL	6 MNO	MENU ←
OK	Confirm the setting	7 PQRS	8 TUV	9 WXYZ	↑
⊙ #	Switch device/Switch the input method	⊙ #	0 _	OK	↓
↑	Move the cursor up				
↓	Move the cursor down				
0...9	Select the menu item/Edit mode, enter the letters				

วิธีการเก็บลายนิ้วมือ

หลังติดตั้งเครื่องสแกนลายนิ้วมือเรียบร้อยแล้ว ต้องมีการบันทึกลายนิ้วมือ (แนะนำเก็บลายนิ้วมือด้วยนิ้วชี้และนิ้วกลาง) และค่อยตรวจสอบยืนยันลายนิ้วมือ วิธีการที่ถูกต้องสำหรับการเก็บ และตรวจสอบยืนยันลายนิ้วมือ ได้แก่ วางนิ้วมือบนช่องสแกนลายนิ้วมือ พยายามให้ลายนิ้วมืออยู่ศูนย์กลางของช่อง วิธีการสแกนรอยนิ้วมือตามรูปภาพข้างล่าง

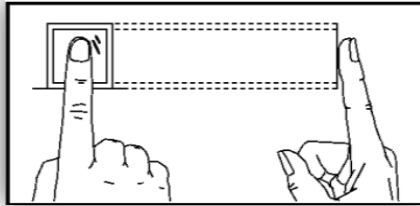

ถูกต้อง

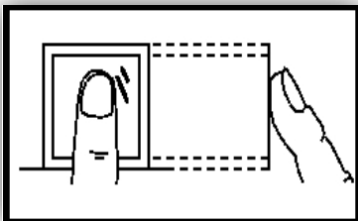

ไม่วางด้วยปลายนิ้ว

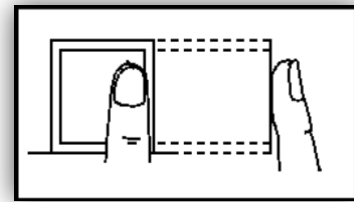

อย่าชิดด้านใดด้านหนึ่ง

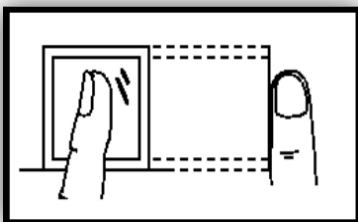

ห้ามตะแคงนิ้ว

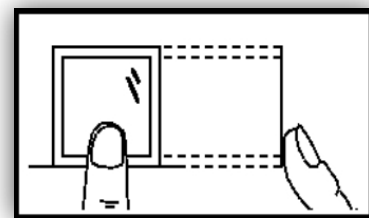

ห้ามชิดด้านล่าง

รูปแบบการเชื่อมต่ออุปกรณ์

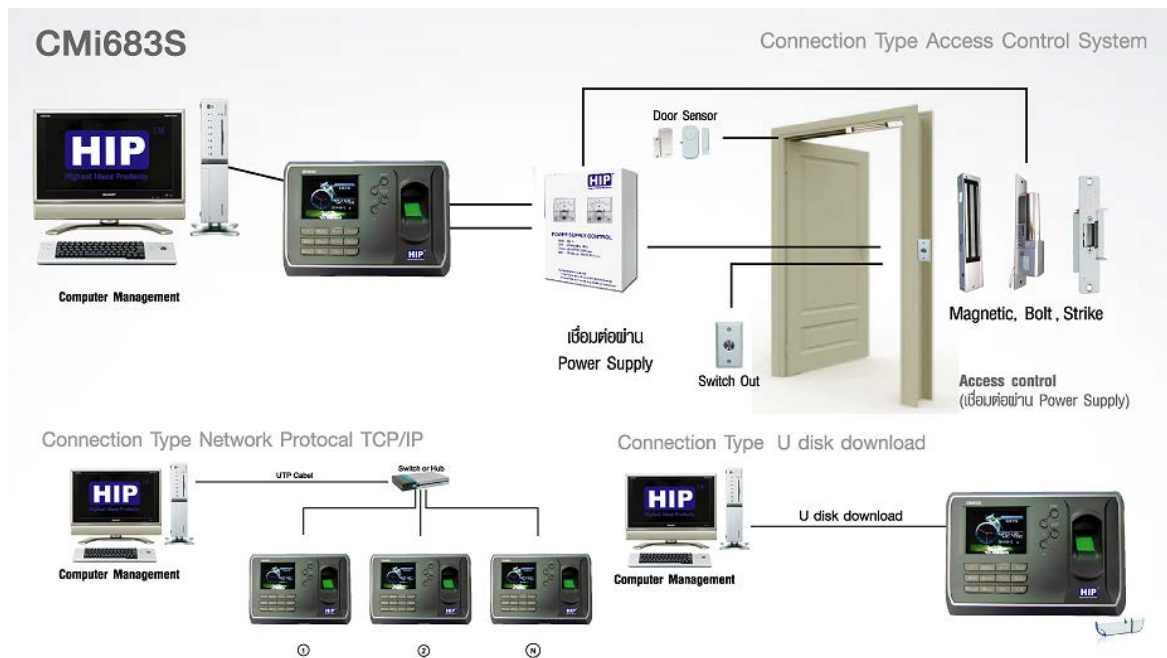

ข้อมูลทางเทคนิค (Technical Specification)

Model	CMI683S
Screen	2.8" TFT Graphic Interface
Resolution	320*240
Fingerprint Capacity	10,000 Fingerprint (10,000 ID card)
Record Capacity	160,000 Record
Identification Time	<=0.5s"
Identification Mode	Fingerprint/Card/Password/Fingerprint+Card/Fingerprint+Password
Authentication Mode	"1:N"
Communication Protocols	TCP/IP,USB,U disk download
Smart Card	ID Card
Other Function	Access control (ต่อพ่วง power) Battery back up (working 2 hours) Schedule Bell (ที่ตัวเครื่อง)
Operating Environment	Operating Temp:-10 °C ~ +60 °C Humidity(RH):20%~80%
Power	DC5V1A
Language	English,Thai
Size	195(L)*140(W)*40(H) MM
Optional Features	Mifare Card(Optional)

การใช้งานเบื้องต้น

วิธีการตั้งวันที่ เวลา ที่ตัวเครื่องสแกน CMI-683S

การเริ่มต้นใช้งานเครื่องสแกน จำเป็นต้องมีการตั้งค่า รูปแบบวันที่เวลาที่ถูกต้อง หากมีการตั้งวันที่เวลาผิดจะทำการดึง Log เวลาการสแกนเป็นเวลาที่ไม่ถูกต้อง ดังนั้นจึงควรตั้งวันที่เวลาเป็นรูปแบบที่ถูกต้องก่อนการใช้งานเครื่องสแกนทุกครั้ง

1. กด [MENU] เลือก [ตั้งค่า] กด OK เลือก [เวลา] กด OK ทำการพิมพ์ตัวเลขตรงวันที่ให้ถูกต้องตามเคอร์เซอร์ที่กระพริบ จากนั้นกด OK แล้วพิมพ์เวลาให้ถูกต้องตามเคอร์เซอร์ที่กระพริบ จากนั้นกด ESC ออกจากหน้าจอ ก็จะทำการบันทึกเวลาโดยอัตโนมัติ



การบันทึกผู้ใช้

1. การบันทึกผู้ใช้เป็นการเพิ่มผู้ใช้ใหม่เข้าไปในเครื่องสแกน โดยกดปุ่ม [MENU] เลือก [ผู้ใช้] กด OK



2. จากนั้นเลือกที่ [เพิ่ม] กด OK



3. เลือกบันทึกว่าต้องการลงทะเบียนของ ID บันทึกเป็นแบบใด จะมีให้เลือก 1. นิ้วมือ ,2. รหัส หรือ 3. บัตร ยกตัวอย่าง ลงทะเบียนด้วย [นิ้วมือ] กด OK



4. หน้าจอจะขึ้น ID โดยจะรันตามลำดับตั้งแต่ ID ที่ 1 โดยเครื่องจะให้ใส่รหัสพนักงานที่ต้องการ ถ้าไม่ใส่ระบบเครื่องจะใส่รหัสพนักงานที่ 1 และจะเพิ่มขึ้นทีละ 1 รหัส เป็น 2,3,4 (รูปตัวอย่างจะรันมาอยู่ที่ ID1 สำหรับการเก็บ ID ครั้งแรก) ให้กด OK, OK



5. หากเลือกเป็นนิ้ว จะให้มีการบันทึกนิ้ว 3 ครั้ง โดยให้วางนิ้วมือนิ้วเดียวกันจำนวน 3 ครั้ง



- หน้าจจะแสดงดังภาพด้านล่าง ขึ้น บันทึก OK สำรองต่อหรือไม่



- หากเรียบร้อยแล้วกด ESC เพื่อเลือกออก หรือต้องการลงทะเบียนในรูปแบบอื่นต่อก็ได้คะ จากนั้นจึงทำการกด ESC เพื่อออกสู่หน้าจอปกติ

การเปลี่ยนหรือกำหนดสิทธิ์ผู้ใช้งาน

การกำหนดสิทธิ์เป็นผู้ดูแล เพื่อทำการกำหนดการเข้าใช้ที่เมนูต่างๆของเครื่อง โดยหากไม่ใช่ผู้ดูแลจะไม่สามารถกดเข้าเมนูของตัวเครื่องได้

- โดยเริ่มจากกด [MENU] เลือก [ผู้ใช้] กด OK



- เลือก [แก้ไข] กด OK



- หน้าจอจะขึ้นหัวข้อ ผู้ใช้ ให้เราเลือกก่อนว่าต้องการจะแก้ไข ID ไหน โดยเครื่องจะ Default ไว้ที่ ID แรกก่อน คือ ID ที่ 1 ให้ทำการเลือก ID ที่เราต้องการแก้ไข เช่น ID ที่ 1 กด OK



- หลังจากทำรายการเลือก ID ที่เราต้องการแล้วจะขึ้นหน้าต่าง ข้อมูลผู้ใช้ ขึ้นมา ให้เลื่อนไปตรงหัวข้อ 6 สิทธิ กดปุ่มเมนูข้างให้เคอร์เซอร์กระพริบ



- เลื่อนสิทธิ์ มาตรงผู้ดูแล จากนั้น OK



การสำรองลายนิ้วมือ (กรณีมี ID ที่เก็บบันทึกข้อมูลอยู่แล้ว)

- โดยเริ่มจากกด [MENU] เลือก [ผู้ใช้] กด OK



- เลือก [แก้ไข] กด OK



3. หน้าจอจะขึ้นหัวข้อ คุณผู้ใช้ ให้เราเลือกก่อนว่าต้องการจะสำรองลายนิ้วมือ , บัตร หรือ รหัสผ่าน ID ไหน โดยเครื่องจะ Default ไว้ที่ ID แรกก่อน คือ ID ที่ 1 ให้ทำการเลือก ID ที่เราต้องการสำรองลายนิ้วมือเช่น ID ที่ 4 กด OK



4. หลังจากทำการเลือก ID ที่เราต้องการแล้วจะขึ้นหน้าต่าง ข้อมูลผู้ใช้ ขึ้นมา
 - หากต้องการสำรองลายนิ้วมือ ให้เลื่อนไปตรงหัวข้อ 3 นิ้ว ทำการกด OK จะมีให้บันทึกนิ้ว วางนิ้วจำนวน 3 ครั้ง เพื่อทำการบันทึก



การสำรองรหัสผ่าน (กรณีมี ID ที่เก็บบันทึกข้อมูลอยู่แล้ว)

1. โดยเริ่มจากกด [MENU] เลือก [ผู้ใช้] กด OK



2. เลือก [แก้ไข] กด OK



3. หน้าจอจะขึ้นหัวข้อ คุณผู้ใช้ ให้เราเลือกก่อนว่าต้องการจะสำรองลายนิ้วมือ , บัตร หรือ รหัสผ่าน ID ไหน โดยเครื่องจะ Default ไว้ที่ ID แรกก่อน คือ ID ที่ 1 ให้ทำการเลือก ID ที่เราต้องการสำรองลายนิ้วมือเช่น ID ที่ 4 กด OK



4. หากต้องการสำรองรหัสผ่าน เลือก รหัสผ่าน กด OK ทำการบันทึกรหัสผ่านและยืนยันรหัสผ่านอีกครั้ง จะขึ้นข้อมูลว่ามีกรตั้งรหัสผ่าน ขึ้นว่า ตั้ง เป็นการตั้งรหัสผ่านเรียบร้อยแล้ว



การสำรองบัตร (กรณีมี ID ที่เก็บบันทึกข้อมูลอยู่แล้ว)

1. โดยเริ่มจากกด [MENU] เลือก [ผู้ใช้] กด OK



2. เลือก [แก้ไข] กด OK



3. หน้าจอจะขึ้นหัวข้อ คุณผู้ใช้ ให้เราเลือก รหัสผ่าน ID ไหน โดยเครื่องจะ Default ไว้ที่ ID แรกก่อน คือ ID ที่ 1 ให้ทำการเลือก ID ที่เราต้องการสำรองบัตร ID ที่ 3 กด OK จะขึ้นหน้าจอข้อมูลผู้ใช้ ให้เลือก บัตร กด OK



4. จะขึ้นหน้าจอให้บันทึกบัตร นำบัตรมาทาบที่ตัวเครื่องสแกน หากบันทึกสำเร็จแล้วจะขึ้น หัวข้อ 5 บัตร เป็น ตั้ง



การลบผู้ใช้

การลบผู้ใช้เป็นการลบข้อมูลของผู้ใช้ที่ไม่ได้ใช้แล้ว หรือลายนิ้วมือของพนักงานที่ลาออกไปแล้วออกจากเครื่องสแกน

1. กดผู้ใช้ทีละคน กด [MENU] เลือก [ผู้ใช้] กด OK เลือก [แก้ไข] กด OK



2. จะขึ้นหน้าดูผู้ใช้ ให้เลือก ID ที่เราต้องการจะลบ กด OK เลือก หัวข้อที่ 7 [ลบผู้ใช้] กด OK



3. หน้าจอจะถามว่าแน่ใจที่จะลบ หากกด OK เป็นการยืนยันในการลบผู้ใช้



การดาวน์โหลดข้อมูลผู้ใช้ผ่าน Flash Drive

การดึงข้อมูลผู้ใช้ผ่าน Flash Drive เป็นการดึงข้อมูลเพื่อส่งข้อมูลผู้ใช้ เพื่อไปอัปเดตเข้าเครื่องสแกนเครื่องอื่น โดย กด [MENU] เลือก [ผู้ใช้] กด OK เลือก [ดาวน์โหลด] กด OK รอข้อมูลการดาวน์โหลดจนสำเร็จ เป็นการดาวน์โหลดข้อมูลผู้ใช้และลายนิ้วมือของเครื่องสแกน

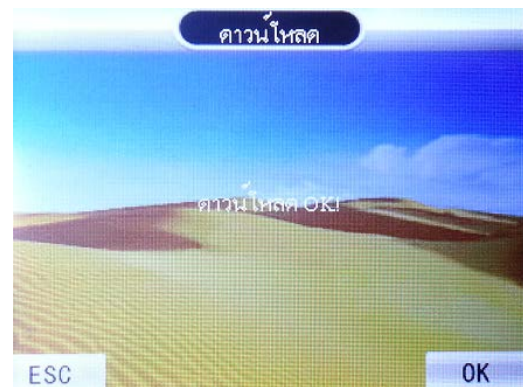

การอัปเดตข้อมูลผู้ใช้ผ่าน Flash Drive

การอัปเดตข้อมูลผู้ใช้ผ่าน Flash Drive เป็นการนำข้อมูลผู้ใช้ที่เรามีการดาวน์โหลดมาจากเครื่องสแกนเครื่องหนึ่ง ไปอัปเดตเข้าเครื่องสแกนเครื่องอื่น โดย กด [MENU] กด OK เลือก [ผู้ใช้] กด OK เลือก [อัปเดต] กด OK รอข้อมูลการอัปเดตจนสำเร็จ จะขึ้นอัปเดต OK เป็นการอัปเดตข้อมูลลายนิ้วมือของเครื่องสแกน



การตั้ง Log เวลาการสแกนผ่าน Flash Drive เพื่อนำเข้าโปรแกรม Premium Time

การตั้ง Log เวลาการสแกนผ่าน Flash Drive เป็นการนำ Flash Drive ตั้งข้อมูลการสแกนของพนักงานจากเครื่องสแกน เพื่อนำมาเข้าที่โปรแกรม Premium Time V.2.0.3 Series 8 โดยนำ Flash Drive ไปเสียบที่เครื่องสแกน กด [MENU] แล้วเลือก [ตั้งข้อมูล] กด OK เลือก [บันทึก] กด OK หน้าจอจะขึ้น Encrypt? กด OK รอดังข้อมูลจนขึ้น คิวรี่โหลด OK เป็นการตั้งข้อมูลการสแกนนี้ของพนักงานจากเครื่องสแกนแล้ว หลังจากนั้นค่อนำ Log เวลาการสแกนนี้ไปนำเข้าที่โปรแกรม Premium Time V.2.0.3 Series 8 ต่อไป

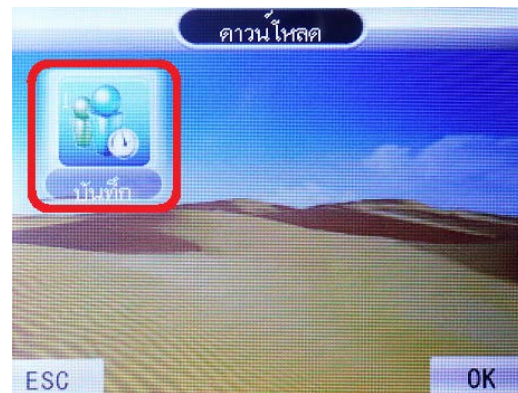

การลบข้อมูลบันทึกเวลา

การลบข้อมูลบันทึกเวลานั้นสามารถลบข้อมูลได้แบบเดียว คือลบข้อมูลบันทึกเวลาทั้งหมดถ้าทำการลบบันทึกเวลาแล้วจะไม่สามารถเรียกกลับคืนได้ เพราะฉะนั้นการลบข้อมูลควรมั่นใจว่าได้มีการสำรองข้อมูลบันทึกเวลาไว้แล้วการลบข้อมูลบันทึกเวลาทำดังนี้ กด [MENU] เลือก [ตั้งค่า] กด OK เลือก [อุปกรณ์] กด OK เลื่อนไปที่ [บันทึก ALL] กด OK เครื่องจะถามว่าแน่ใจที่จะลบ ถ้าต้องการลบกด OK แต่ถ้าไม่ต้องการลบให้กด ESC เพื่อออกจากเมนู



การลบข้อมูลทั้งหมด

การลบข้อมูลทั้งหมดถ้าทำการลบข้อมูลทั้งหมดแล้วจะไม่สามารถเรียกกลับคืนได้เพราะฉะนั้นการลบข้อมูลควรมั่นใจว่าได้มีการสำรองข้อมูลบันทึกเวลาและข้อมูลผู้ใช้ไว้แล้ว การลบข้อมูลทั้งหมดทำดังนี้ กด [MENU] เลือก [ตั้งค่า] กด OK เลือก [อุปกรณ์] กด OK เลื่อนไปที่ [ลบทั้งหมด] กด OK เครื่องจะถามว่า แนใจที่จะลบ ถ้าต้องการลบกด OK แต่ถ้าไม่ต้องการลบให้กด ESC เพื่อออกจากเมนู

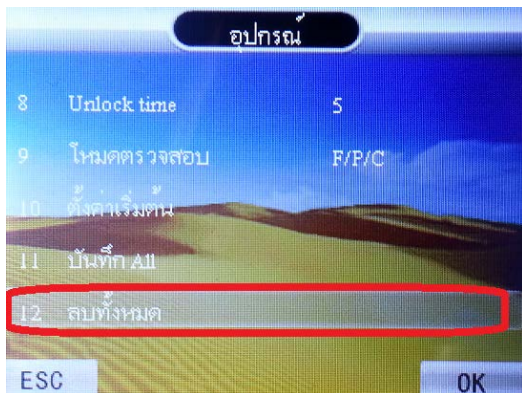

การตั้งค่าการเชื่อมต่อเพื่อการดึงข้อมูลผ่านทางระบบ LAN

การตั้งค่าการเชื่อมต่อเพื่อดึงข้อมูลเป็นการตั้งค่า TCP/IP ให้กับตัวเครื่องเพื่อใช้โปรแกรมในการดึงข้อมูลต่างๆจากเครื่องสแกน การตั้งค่าการเชื่อมต่อในที่นี่จะเป็นแบบ LAN จะแบ่งเป็น 2 แบบ คือ เป็น 1 . ต่อผ่าน Swich Hub หรือ Router หรือ 2. ต่อตรงจากตัวเครื่องสแกนไปยังคอมพิวเตอร์ โดยหากเราต่อตรงต้องเข้าไปที่ IP Address ตั้งหมายเลข IP ให้อยู่ในระบบเดียวกับคอมพิวเตอร์ที่เราใช้งาน เช่น คอมพิวเตอร์เราหมายเลข IP คือ 192.168.1.9 โดยเราสามารถดูได้ที่ Local Area Connection เลือก Detail จะมีหมายเลข IP ของคอมพิวเตอร์เราขึ้นมาให้ดูในการตั้งค่าหมายเลข IP นั้นกำหนดว่าตัวเลข 3 ชุดแรกต้องเหมือนกันและหมายเลขชุดสุดท้ายต้องไม่ซ้ำกัน เช่น คอมพิวเตอร์หมายเลข คือ 192.168.1.9 เครื่องสแกนจะต้องตั้งหมายเลข IP คือ 192.168.1. ตัวเลขชุดสุดท้ายต้องไม่ซ้ำกันโดยจะมีตัวเลขตั้งแต่ 1-254 ให้เราเลือก ในที่นี้จะยกตัวอย่างเลือกหมายเลข 224 ก็จะได้ 192.168.1.224 เป็นหมายเลข IP ของเครื่องสแกนที่ใช้สำหรับการเชื่อมต่อเพื่อดึงข้อมูลผ่าน TCP/IP การตั้งค่าการเชื่อมต่อนี้เพื่อสำหรับใช้งานร่วมกับโปรแกรม Premium Time หากมีการตั้งค่าถูกต้องก็จะสามารถเชื่อมต่อโปรแกรมกับตัวเครื่องสแกนได้ แนะนำไฟล์ VDO การใช้งานและคู่มือการใช้งานที่ www.hip-servicecenter.com โดยไปที่เครื่องสแกน กด [MENU] ไปที่ [ตั้งค่า] กด OK เลือก [Network] กด OK โดยต้องมีการตั้ง หมายเลข Port , หมายเลข IP ให้ตรงกันทั้งตัวเครื่องสแกน และที่โปรแกรม Premium Time

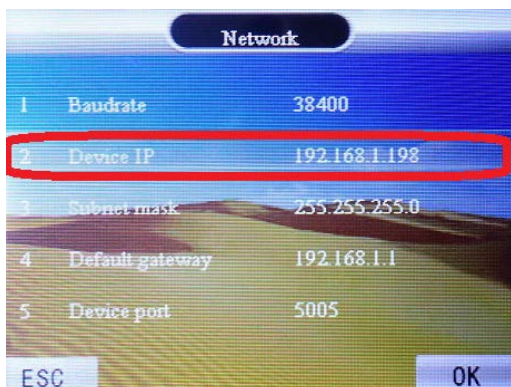

และ กด [MENU] ไปที่ [ตั้งค่า] กด OK เลือก [อุปกรณ์] กด OK ตรวจสอบดู เลขเครื่อง ให้ตรงกันทั้งตัวเครื่องสแกน และที่โปรแกรม Premium Time



การต่ออุปกรณ์ LOCK กับเครื่องสแกน CMI-683S



การเชื่อมต่อ Diagram CMI-683S

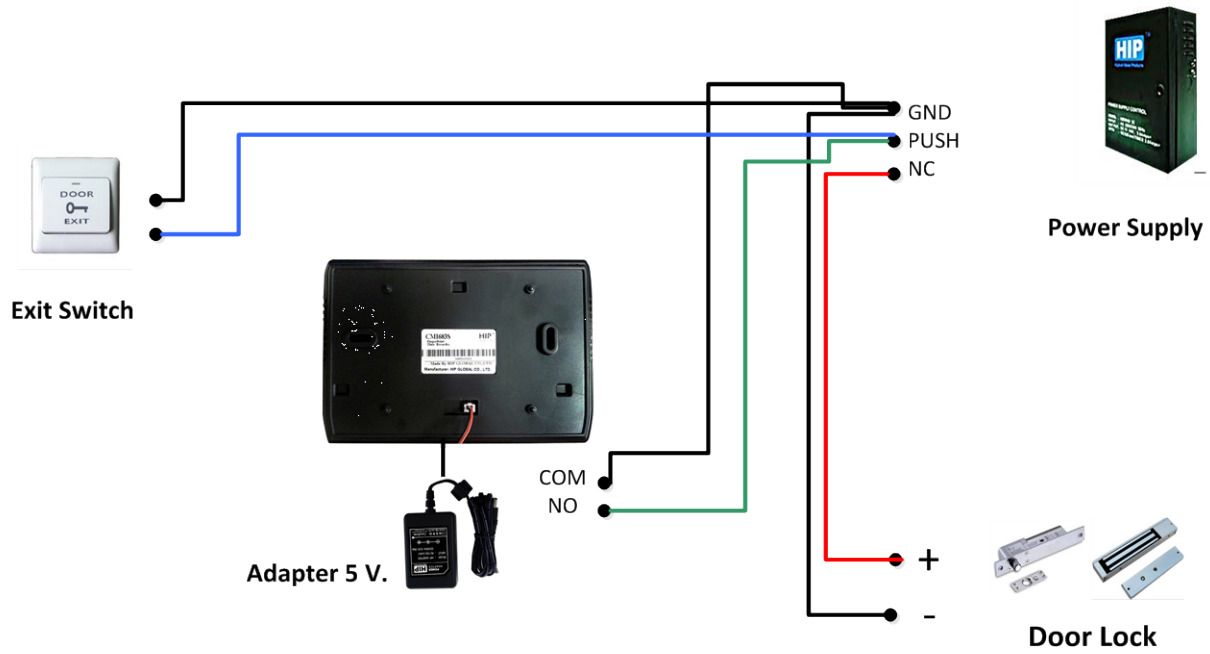

หากมีข้อสงสัยหรืออยากสอบถามข้อมูลเพิ่มเติม สามารถติดต่อได้ที่



HIP Global Co.,Ltd.

76 Soi Supapong 3 Yak 8

Nongbon, Prawet, Bangkok 10250

Website : www.hip-servicecenter.com

www.hip.co.th/www.hipglobal.co.th

Tel : 02-748-1993

HIP สินค้าคุณภาพ เป็นที่นิยมอย่างแพร่หลายทั้งในประเทศ และต่างประเทศ สินค้า HIP เป็นยอมรับอันดับ
1 ในประเทศ
มั่นใจในสินค้าและบริการ เลือกใช้สินค้า HIP



สวัสดีครับ
ผมชื่อ Mr.HIP
ยินดีต้อนรับ

HIP Care

เป็นศูนย์รวมข้อมูลความรู้
และการแก้ไขปัญหาการใช้งาน
ของสินค้าแบรนด์ HIP ครับ
เพื่อการดูแลปัญหา
ของท่านลูกค้าในรั้วบ้าน
และผมยินดีช่วยเหลือ
ทุกท่านด้วยความยินดีครับ

หวังเป็นอย่างยิ่งว่า

HIP Care

จะช่วยเหลือทุกท่านได้เป็นอย่างดีครับ



www.hipcare.net
www.hip-servicecenter.com